

Die Buchhandlung

M. Slatkine & fils

kauft zu vorteilhaften Preisen

jede schweizerische und ausländische Zeitschrift aller Sprachen und Gebiete, Einzelhefte oder vollständige Reihen, hauptsächlich Zeitschriften auf dem Gebiete der Naturkunde sowie wissenschaftliche Bücher und Bibliotheken.

Abteilung Zeitschriften
1211 Genf 3
Telefon 022 76 25 51

Wir besuchen Sie unverbindlich in der ganzen Schweiz.
Wir beantworten jedes Angebot.

Ihr Wertschriftenportefeuille
sicher verwahrt
fachmännisch verwaltet
in einem

Depot



bei der

Zürcher

Kantonalbank

Staatsgarantie

Moderne Mikroskope mit leistungs- fähiger Optik

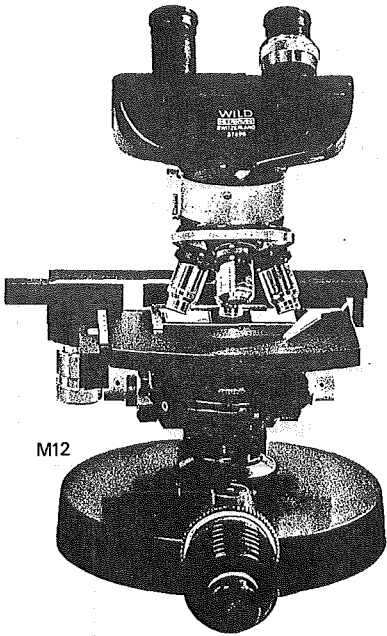

M12

Die Wild-Mikro-Optik ist erstklassig berechnet, wird mit hoher Präzision hergestellt und zeichnet sich aus durch brillante Bildschärfe.

Wild-Mikroskope bieten erstaunlich viele Ausbau- und Anwendungsmöglichkeiten.

M11

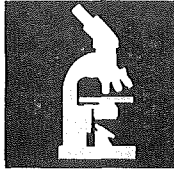

M20

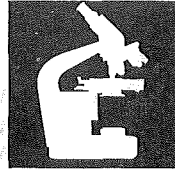

M21

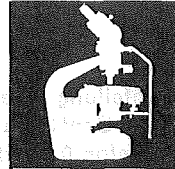

M40

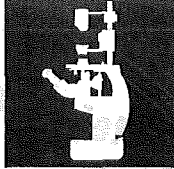

M50

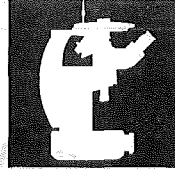

M4



M5

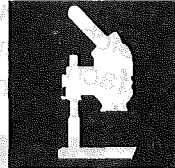

WILD
HEERBRUGG

Wild Heerbrugg AG., Heerbrugg/Schweiz
Werke für Optik und Feinmechanik

Die Wild-Stativ:

- M11 Kurs-, Reise- und Labor-Mikroskop
- M12 Forschungs-Mikroskop
- M20 Arbeits- und Forschungs-Mikroskop
- M21 Polarisations-Mikroskop
- M40 Umgekehrtes, biologisches Mikroskop
- M50 Umgekehrtes Auflicht-Mikroskop
- M4 und M5 Stereo-Mikroskope